

# ACB12

barra porta accessori  
tray for accessories

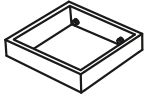



**cielo**  
handmade in Italy



## FINITURE STRUTTURA

FRAMEWORK FINISHES

verniciature\_coatings

-  Nero Matt
-  Bronzo Spazzolato
-  Cromo/Chrome
-  Cemento

### NOTE/NOTES

Struttura in acciaio verniciato  
Frame made of painted stainless steel.

Ottobre 2019

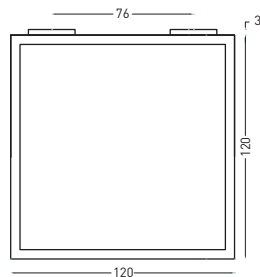

TOP

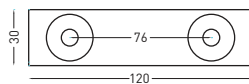

BACK

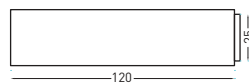

SIDE

### ATTENZIONE:

Tutte le misure possono presentare leggere differenze rispetto ai pezzi reali in considerazione delle caratteristiche del prodotto. L'azienda si riserva di cambiare schede tecniche e caratteristiche di funzionamento degli articoli in ogni momento e senza necessità di preavviso.

E' di fondamentale importanza verificare che le viti in dotazione siano compatibili con il tipo di parete/supporto. La caduta accidentale del prodotto può causare lesioni da compressione/taglio serie. L'installatore deve provvedere al controllo della compatibilità del sistema di fissaggio fornito e eventualmente scegliere un sistema idoneo. Ceramica cielo S.p.A. non risponde di danni diretti o indiretti a cose e/o persone causati dall'inadempienza a tale verifica.

### ATTENTION:

All measure can show some little difference in respect of the real items, following typical characteristics of production. The company reserves the right to change any technical specifications/dimension and/or operating characteristics of the products at any time and without giving notice.

It is absolutely essential to make sure that the screws provided are compatible with the type of wall/base to which the item will be attached. If the item were to accidentally fall, it could cause serious injuries from cuts or blows. The installer must check the compatibility of the provided attachment system and choose a suitable system if needed. Ceramica cielo S.p.A. is not liable for direct or indirect damages to objects or people caused by a failure to adequately perform this check.

# ACB30

barra porta accessori  
tray for accessories



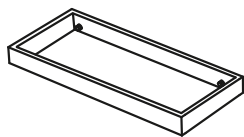

**cielo**  
handmade in Italy



## FINITURE STRUTTURA

FRAMEWORK FINISHES

verniciature\_coatings

-  Nero Matt
-  Bronzo Spazzolato
-  Cromo/Chrome
-  Cemento

## NOTE/NOTES

Struttura in acciaio verniciato  
Frame made of painted stainless steel.

Ottobre 2019

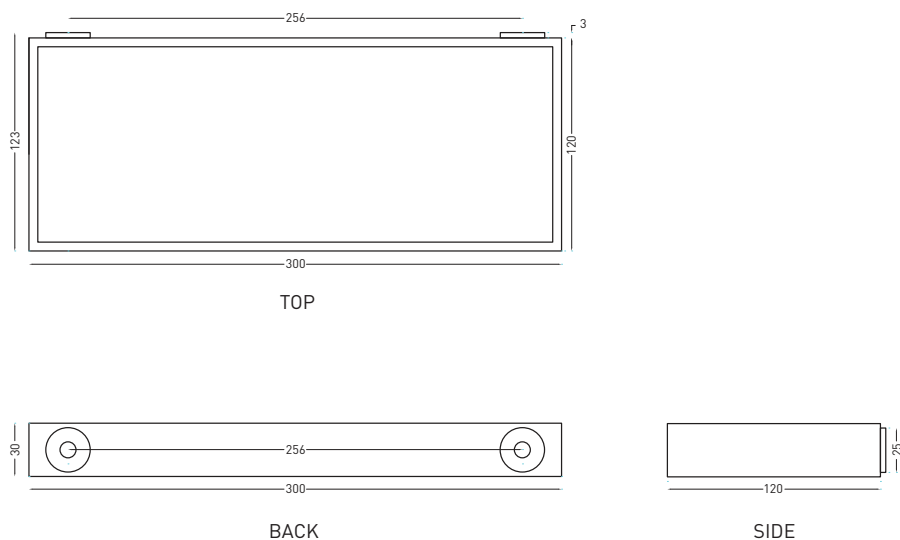

## ATTENZIONE:

Tutte le misure possono presentare leggere differenze rispetto ai pezzi reali in considerazione delle caratteristiche del prodotto. L'azienda si riserva di cambiare schede tecniche e caratteristiche di funzionamento degli articoli in ogni momento e senza necessità di preavviso.

E' di fondamentale importanza verificare che le viti in dotazione siano compatibili con il tipo di parete/supporto. La caduta accidentale del prodotto può causare lesioni da compressione/taglio serie. L'installatore deve provvedere al controllo della compatibilità del sistema di fissaggio fornito e eventualmente scegliere un sistema idoneo. Ceramica cielo S.p.A. non risponde di danni diretti o indiretti a cose e/o persone causati dall'inadempienza a tale verifica.

## ATTENTION:

All measure can show some little difference in respect of the real items, following typical characteristics of production. The company reserves the right to change any technical specifications/dimension and/or operating characteristics of the products at any time and without giving notice.

It is absolutely essential to make sure that the screws provided are compatible with the type of wall/base to which the item will be attached. If the item were to accidentally fall, it could cause serious injuries from cuts or blows. The installer must check the compatibility of the provided attachment system and choose a suitable system if needed. Ceramica cielo S.p.A. is not liable for direct or indirect damages to objects or people caused by a failure to adequately perform this check.

# ACB50

barra porta accessori  
tray for accessories

**cielo**  
handmade in Italy

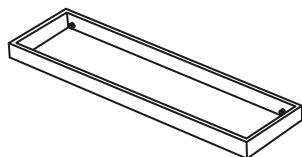

## FINITURE STRUTTURA

FRAMEWORK FINISHES

verniciature\_coatings

- Nero Matt
- Bronzo Spazzolato
- Cromo/Chrome
- Cemento

## NOTE/NOTES

Struttura in acciaio verniciato  
Frame made of painted stainless steel.

Ottobre 2019

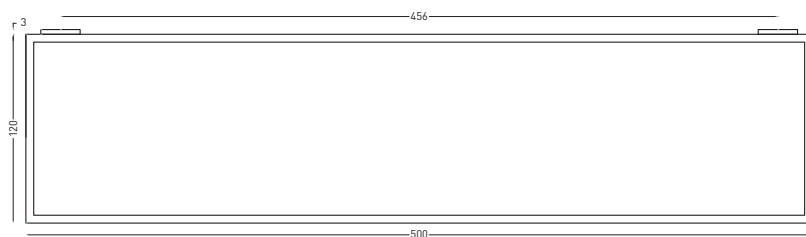

TOP

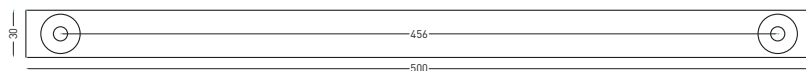

BACK

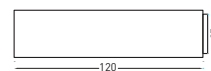

SIDE

## ATTENZIONE:

Tutte le misure possono presentare leggere differenze rispetto ai pezzi reali in considerazione delle caratteristiche del prodotto. L'azienda si riserva di cambiare schede tecniche e caratteristiche di funzionamento degli articoli in ogni momento e senza necessità di preavviso.

E' di fondamentale importanza verificare che le viti in dotazione siano compatibili con il tipo di parete/supporto. La caduta accidentale del prodotto può causare lesioni da compressione/taglio serie. L'installatore deve provvedere al controllo della compatibilità del sistema di fissaggio fornito e eventualmente scegliere un sistema idoneo. Ceramica cielo S.p.A. non risponde di danni diretti o indiretti a cose e/o persone causati dall'inadempienza a tale verifica.

## ATTENTION:

All measure can show some little difference in respect of the real items, following typical characteristics of production. The company reserves the right to change any technical specifications/dimension and/or operating characteristics of the products at any time and without giving notice.

It is absolutely essential to make sure that the screws provided are compatible with the type of wall/base to which the item will be attached. If the item were to accidentally fall, it could cause serious injuries from cuts or blows. The installer must check the compatibility of the provided attachment system and choose a suitable system if needed. Ceramica cielo S.p.A. is not liable for direct or indirect damages to objects or people caused by a failure to adequately perform this check.

# ACB72

barra porta accessori  
tray for accessories

**cielo**  
handmade in Italy

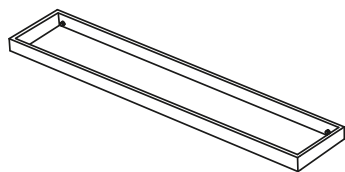

## FINITURE STRUTTURA

FRAMEWORK FINISHES

verniciature\_coatings

- Nero Matt
- Bronzo Spazzolato
- Cromo/Chrome
- Cemento

## NOTE/NOTES

Struttura in acciaio verniciato  
Frame made of painted stainless steel.

Ottobre 2019

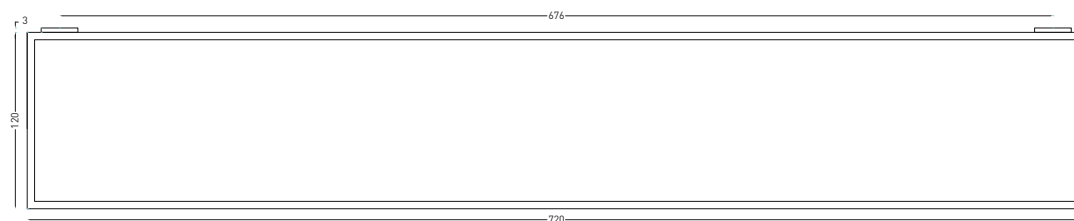

TOP

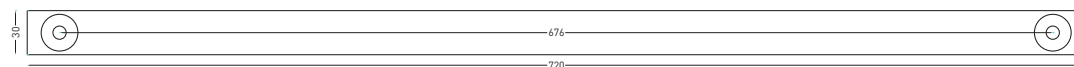

BACK

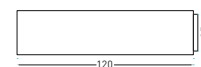

SIDE

## ATTENZIONE:

Tutte le misure possono presentare leggere differenze rispetto ai pezzi reali in considerazione delle caratteristiche del prodotto. L'azienda si riserva di cambiare schede tecniche e caratteristiche di funzionamento degli articoli in ogni momento e senza necessità di preavviso.

E' di fondamentale importanza verificare che le viti in dotazione siano compatibili con il tipo di parete/supporto. La caduta accidentale del prodotto può causare lesioni da compressione/taglio serie. L'installatore deve provvedere al controllo della compatibilità del sistema di fissaggio fornito e eventualmente scegliere un sistema idoneo. Ceramica cielo S.p.A. non risponde di danni diretti o indiretti a cose e/o persone causati dall'inadempienza a tale verifica.

## ATTENTION:

All measure can show some little difference in respect of the real items, following typical characteristics of production. The company reserves the right to change any technical specifications/dimension and/or operating characteristics of the products at any time and without giving notice.

It is absolutely essential to make sure that the screws provided are compatible with the type of wall/base to which the item will be attached. If the item were to accidentally fall, it could cause serious injuries from cuts or blows. The installer must check the compatibility of the provided attachment system and choose a suitable system if needed. Ceramica cielo S.p.A. is not liable for direct or indirect damages to objects or people caused by a failure to adequately perform this check.

# ACM12

mensola in LivingTec  
shelf in LivingTec

**cielo**  
handmade in Italy

## FINITURE LIVINGTEC

LIVINGTEC FINISHES

○ Bianco matt/Matt white

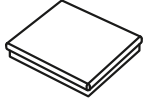

### NOTE/NOTES

Materiale: LivingTec  
Material: LivingTec.

Ottobre 2019

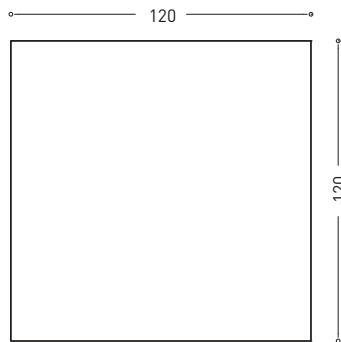

TOP

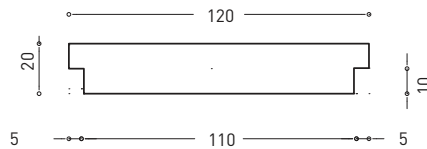

FRONT

### ATTENZIONE:

Tutte le misure possono presentare leggere differenze rispetto ai pezzi reali in considerazione delle caratteristiche del prodotto. L'azienda si riserva di cambiare schede tecniche e caratteristiche di funzionamento degli articoli in ogni momento e senza necessità di preavviso.

E' di fondamentale importanza verificare che le viti in dotazione siano compatibili con il tipo di parete/supporto. La caduta accidentale del prodotto può causare lesioni da compressione/taglio serie. L'installatore deve provvedere al controllo della compatibilità del sistema di fissaggio fornito e eventualmente scegliere un sistema idoneo. Ceramica cielo S.p.A. non risponde di danni diretti o indiretti a cose e/o persone causati dall'inadempienza a tale verifica.

### ATTENTION:

All measure can show some little difference in respect of the real items, following typical characteristics of production. The company reserves the right to change any technical specifications/dimension and/or operating characteristics of the products at any time and without giving notice.

It is absolutely essential to make sure that the screws provided are compatible with the type of wall/base to which the item will be attached. If the item were to accidentally fall, it could cause serious injuries from cuts or blows. The installer must check the compatibility of the provided attachment system and choose a suitable system if needed. Ceramica cielo S.p.A. is not liable for direct or indirect damages to objects or people caused by a failure to adequately perform this check.

# ACM30

mensola in LivingTec  
shelf in LivingTec

**cielo**  
handmade in Italy

## FINITURE LIVINGTEC

LIVINGTEC FINISHES

Bianco matt/Matt white

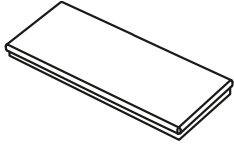

### NOTE/NOTES

Materiale: LivingTec  
Material: LivingTec.

Ottobre 2019



TOP

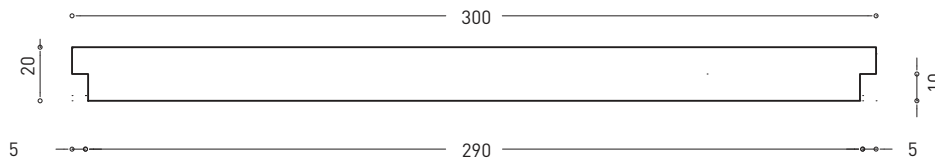

FRONT

### ATTENZIONE:

Tutte le misure possono presentare leggere differenze rispetto ai pezzi reali in considerazione delle caratteristiche del prodotto. L'azienda si riserva di cambiare schede tecniche e caratteristiche di funzionamento degli articoli in ogni momento e senza necessità di preavviso.

E' di fondamentale importanza verificare che le viti in dotazione siano compatibili con il tipo di parete/supporto. La caduta accidentale del prodotto può causare lesioni da compressione/taglio serie. L'installatore deve provvedere al controllo della compatibilità del sistema di fissaggio fornito e eventualmente scegliere un sistema idoneo. Ceramica cielo S.p.A. non risponde di danni diretti o indiretti a cose e/o persone causati dall'inadempienza a tale verifica.

### ATTENTION:

All measure can show some little difference in respect of the real items, following typical characteristics of production. The company reserves the right to change any technical specifications/dimension and/or operating characteristics of the products at any time and without giving notice.

It is absolutely essential to make sure that the screws provided are compatible with the type of wall/base to which the item will be attached. If the item were to accidentally fall, it could cause serious injuries from cuts or blows. The installer must check the compatibility of the provided attachment system and choose a suitable system if needed. Ceramica cielo S.p.A. is not liable for direct or indirect damages to objects or people caused by a failure to adequately perform this check.

# ACM50

mensola in LivingTec  
shelf in LivingTec

**cielo**  
handmade in Italy

## FINITURE LIVINGTEC

LIVINGTEC FINISHES

Bianco matt/Matt white

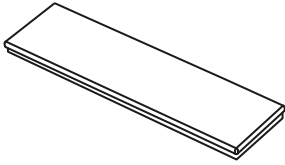

### NOTE/NOTES

Materiale: LivingTec  
Material: LivingTec.

Ottobre 2019



TOP

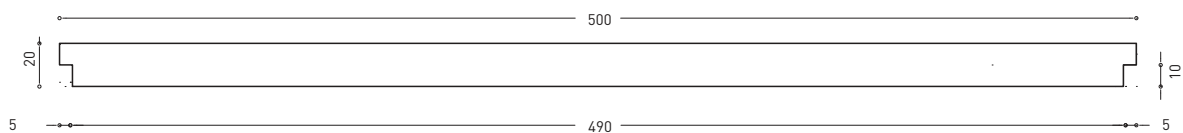

FRONT

### ATTENZIONE:

Tutte le misure possono presentare leggere differenze rispetto ai pezzi reali in considerazione delle caratteristiche del prodotto. L'azienda si riserva di cambiare schede tecniche e caratteristiche di funzionamento degli articoli in ogni momento e senza necessità di preavviso.

E' di fondamentale importanza verificare che le viti in dotazione siano compatibili con il tipo di parete/supporto. La caduta accidentale del prodotto può causare lesioni da compressione/taglio serie. L'installatore deve provvedere al controllo della compatibilità del sistema di fissaggio fornito e eventualmente scegliere un sistema idoneo. Ceramica cielo S.p.A. non risponde di danni diretti o indiretti a cose e/o persone causati dall'inadempienza a tale verifica.

### ATTENTION:

All measure can show some little difference in respect of the real items, following typical characteristics of production. The company reserves the right to change any technical specifications/dimension and/or operating characteristics of the products at any time and without giving notice.

It is absolutely essential to make sure that the screws provided are compatible with the type of wall/base to which the item will be attached. If the item were to accidentally fall, it could cause serious injuries from cuts or blows. The installer must check the compatibility of the provided attachment system and choose a suitable system if needed. Ceramica cielo S.p.A. is not liable for direct or indirect damages to objects or people caused by a failure to adequately perform this check.

# ACM72

mensola in LivingTec  
shelf in LivingTec

**cielo**  
handmade in Italy

## FINITURE LIVINGTEC

LIVINGTEC FINISHES

Bianco matt/Matt white

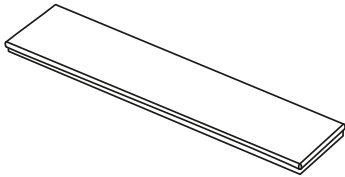

### NOTE/NOTES

Materiale: LivingTec  
Material: LivingTec.

Ottobre 2019

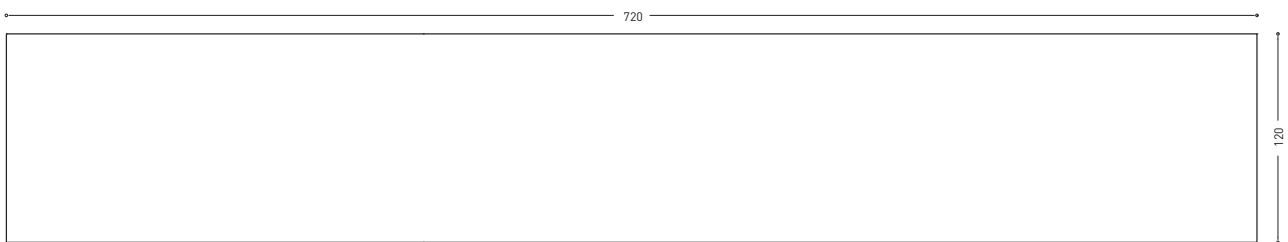

TOP

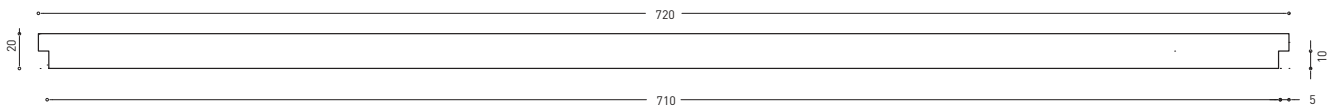

FRONT

### ATTENZIONE:

Tutte le misure possono presentare leggere differenze rispetto ai pezzi reali in considerazione delle caratteristiche del prodotto. L'azienda si riserva di cambiare schede tecniche e caratteristiche di funzionamento degli articoli in ogni momento e senza necessità di preavviso.

E' di fondamentale importanza verificare che le viti in dotazione siano compatibili con il tipo di parete/supporto. La caduta accidentale del prodotto può causare lesioni da compressione/taglio serie. L'installatore deve provvedere al controllo della compatibilità del sistema di fissaggio fornito e eventualmente scegliere un sistema idoneo. Ceramica cielo S.p.A. non risponde di danni diretti o indiretti a cose e/o persone causati dall'inadempienza a tale verifica.

### ATTENTION:

All measure can show some little difference in respect of the real items, following typical characteristics of production. The company reserves the right to change any technical specifications/dimension and/or operating characteristics of the products at any time and without giving notice.

It is absolutely essential to make sure that the screws provided are compatible with the type of wall/base to which the item will be attached. If the item were to accidentally fall, it could cause serious injuries from cuts or blows. The installer must check the compatibility of the provided attachment system and choose a suitable system if needed. Ceramica cielo S.p.A. is not liable for direct or indirect damages to objects or people caused by a failure to adequately perform this check.



# ACMP1

porta sapone in LivingTec  
soap holder in LivingTec

**cielo**  
handmade in Italy

## FINITURE LIVINGTEC

LIVINGTEC FINISHES

○ Bianco matt/Matt white



### NOTE/NOTES

Materiale: LivingTec  
Material: LivingTec.

Ottobre 2019

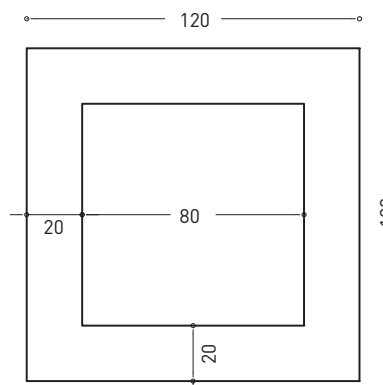

TOP

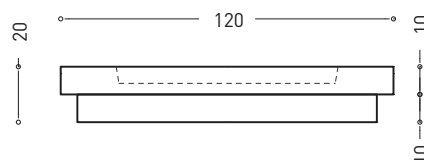

FRONT

### ATTENZIONE:

Tutte le misure possono presentare leggere differenze rispetto ai pezzi reali in considerazione delle caratteristiche del prodotto. L'azienda si riserva di cambiare schede tecniche e caratteristiche di funzionamento degli articoli in ogni momento e senza necessità di preavviso.

E' di fondamentale importanza verificare che le viti in dotazione siano compatibili con il tipo di parete/supporto. La caduta accidentale del prodotto può causare lesioni da compressione/taglio serie. L'installatore deve provvedere al controllo della compatibilità del sistema di fissaggio fornito e eventualmente scegliere un sistema idoneo. Ceramica cielo S.p.A. non risponde di danni diretti o indiretti a cose e/o persone causati dall'inadempienza a tale verifica.

### ATTENTION:

All measure can show some little difference in respect of the real items, following typical characteristics of production. The company reserves the right to change any technical specifications/dimension and/or operating characteristics of the products at any time and without giving notice.

It is absolutely essential to make sure that the screws provided are compatible with the type of wall/base to which the item will be attached. If the item were to accidentally fall, it could cause serious injuries from cuts or blows. The installer must check the compatibility of the provided attachment system and choose a suitable system if needed. Ceramica cielo S.p.A. is not liable for direct or indirect damages to objects or people caused by a failure to adequately perform this check.

# ACMP2

porta sapone in LivingTec  
soap holder in LivingTec

**cielo**  
handmade in Italy

## FINITURE LIVINGTEC

LIVINGTEC FINISHES

Bianco matt/Matt white

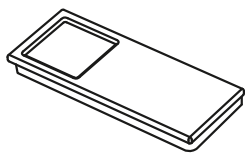

### NOTE/NOTES

Materiale: LivingTec  
Material: LivingTec.

Ottobre 2019

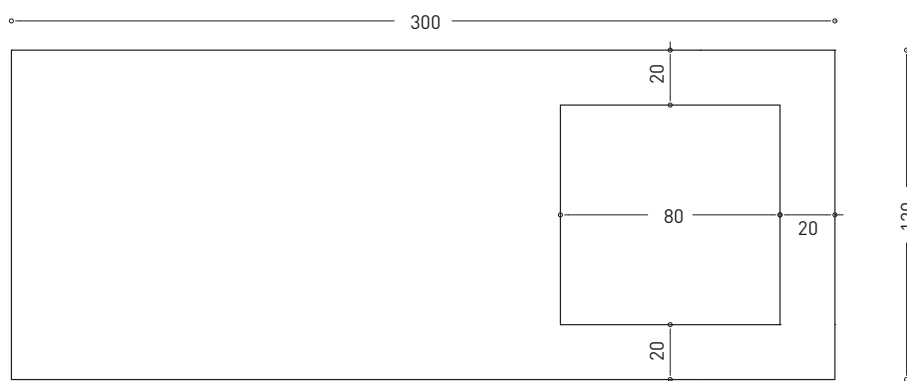

TOP

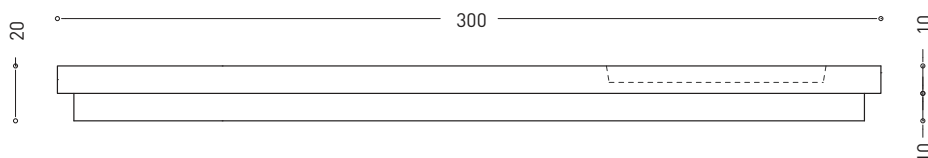

FRONT

### ATTENZIONE:

Tutte le misure possono presentare leggere differenze rispetto ai pezzi reali in considerazione delle caratteristiche del prodotto. L'azienda si riserva di cambiare schede tecniche e caratteristiche di funzionamento degli articoli in ogni momento e senza necessità di preavviso.

E' di fondamentale importanza verificare che le viti in dotazione siano compatibili con il tipo di parete/supporto. La caduta accidentale del prodotto può causare lesioni da compressione/taglio serie. L'installatore deve provvedere al controllo della compatibilità del sistema di fissaggio fornito e eventualmente scegliere un sistema idoneo. Ceramica cielo S.p.A. non risponde di danni diretti o indiretti a cose e/o persone causati dall'inadempienza a tale verifica.

### ATTENTION:

All measure can show some little difference in respect of the real items, following typical characteristics of production. The company reserves the right to change any technical specifications/dimension and/or operating characteristics of the products at any time and without giving notice.

It is absolutely essential to make sure that the screws provided are compatible with the type of wall/base to which the item will be attached. If the item were to accidentally fall, it could cause serious injuries from cuts or blows. The installer must check the compatibility of the provided attachment system and choose a suitable system if needed. Ceramica cielo S.p.A. is not liable for direct or indirect damages to objects or people caused by a failure to adequately perform this check.

# ACMP3

porta sapone con foro per bicchiere o dispenser in LivingTec  
soap holder with hole for glass or dispenser in LivingTec

**cielo**  
handmade in Italy

## FINITURE LIVINGTEC

LIVINGTEC FINISHES

○ Bianco matt/Matt white

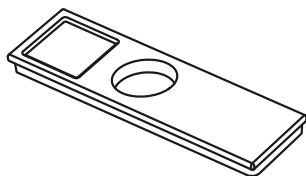

### NOTE/NOTES

Materiale: LivingTec  
Material: LivingTec.

Ottobre 2019

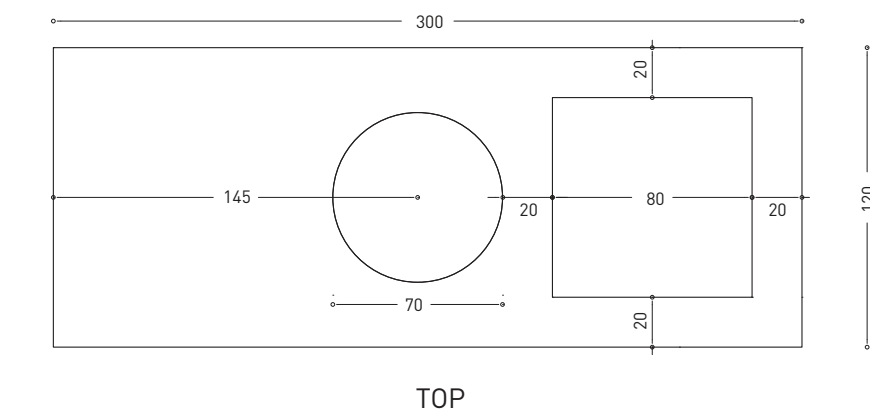

TOP

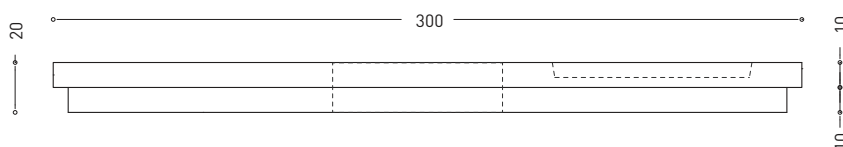

FRONT

### ATTENZIONE:

Tutte le misure possono presentare leggere differenze rispetto ai pezzi reali in considerazione delle caratteristiche del prodotto. L'azienda si riserva di cambiare schede tecniche e caratteristiche di funzionamento degli articoli in ogni momento e senza necessità di preavviso.

E' di fondamentale importanza verificare che le viti in dotazione siano compatibili con il tipo di parete/supporto. La caduta accidentale del prodotto può causare lesioni da compressione/taglio serie. L'installatore deve provvedere al controllo della compatibilità del sistema di fissaggio fornito e eventualmente scegliere un sistema idoneo. Ceramica cielo S.p.A. non risponde di danni diretti o indiretti a cose e/o persone causati dall'inadempienza a tale verifica.

### ATTENTION:

All measure can show some little difference in respect of the real items, following typical characteristics of production. The company reserves the right to change any technical specifications/dimension and/or operating characteristics of the products at any time and without giving notice.

It is absolutely essential to make sure that the screws provided are compatible with the type of wall/base to which the item will be attached. If the item were to accidentally fall, it could cause serious injuries from cuts or blows. The installer must check the compatibility of the provided attachment system and choose a suitable system if needed. Ceramica cielo S.p.A. is not liable for direct or indirect damages to objects or people caused by a failure to adequately perform this check.

# ACMP4

porta bicchiere e dispenser in LivingTec  
glass or dispenser in LivingTec

**cielo**  
handmade in Italy

## FINITURE LIVINGTEC

LIVINGTEC FINISHES

○ Bianco matt/Matt white



### NOTE/NOTES

Materiale: LivingTec  
Material: LivingTec.

Ottobre 2019

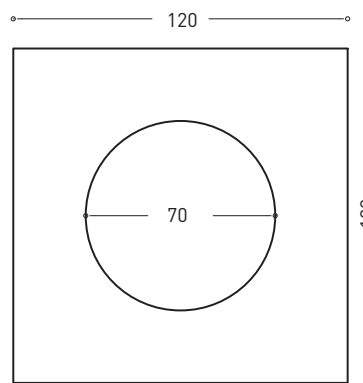

TOP

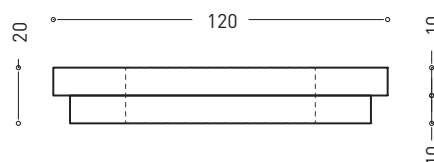

FRONT

### ATTENZIONE:

Tutte le misure possono presentare leggere differenze rispetto ai pezzi reali in considerazione delle caratteristiche del prodotto. L'azienda si riserva di cambiare schede tecniche e caratteristiche di funzionamento degli articoli in ogni momento e senza necessità di preavviso.

E' di fondamentale importanza verificare che le viti in dotazione siano compatibili con il tipo di parete/supporto. La caduta accidentale del prodotto può causare lesioni da compressione/taglio serie. L'installatore deve provvedere al controllo della compatibilità del sistema di fissaggio fornito e eventualmente scegliere un sistema idoneo. Ceramica cielo S.p.A. non risponde di danni diretti o indiretti a cose e/o persone causati dall'inadempienza a tale verifica.

### ATTENTION:

All measure can show some little difference in respect of the real items, following typical characteristics of production. The company reserves the right to change any technical specifications/dimension and/or operating characteristics of the products at any time and without giving notice.

It is absolutely essential to make sure that the screws provided are compatible with the type of wall/base to which the item will be attached. If the item were to accidentally fall, it could cause serious injuries from cuts or blows. The installer must check the compatibility of the provided attachment system and choose a suitable system if needed. Ceramica cielo S.p.A. is not liable for direct or indirect damages to objects or people caused by a failure to adequately perform this check.

# ACMP5

porta bicchiere e dispenser in LivingTec  
glass or dispenser in LivingTec

**cielo**  
handmade in Italy

## FINITURE LIVINGTEC

LIVINGTEC FINISHES

○ Bianco matt/Matt white

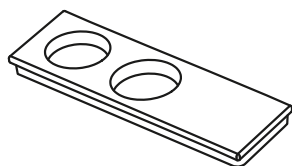

### NOTE/NOTES

Materiale: LivingTec  
Material: LivingTec.

Ottobre 2019

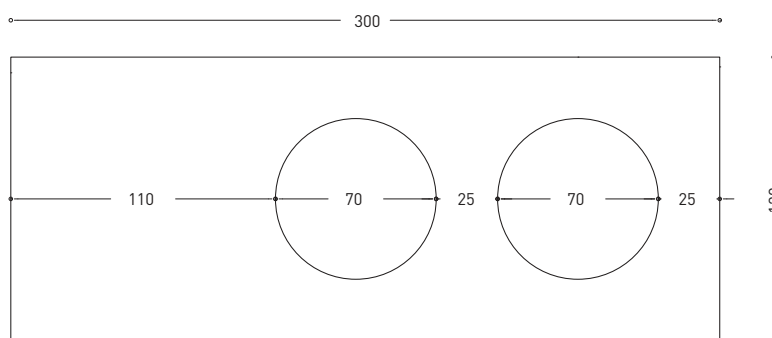

TOP

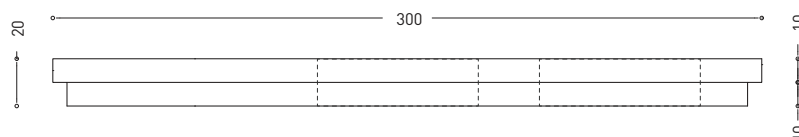

FRONT

### ATTENZIONE:

Tutte le misure possono presentare leggere differenze rispetto ai pezzi reali in considerazione delle caratteristiche del prodotto. L'azienda si riserva di cambiare schede tecniche e caratteristiche di funzionamento degli articoli in ogni momento e senza necessità di preavviso.

E' di fondamentale importanza verificare che le viti in dotazione siano compatibili con il tipo di parete/supporto. La caduta accidentale del prodotto può causare lesioni da compressione/taglio serie. L'installatore deve provvedere al controllo della compatibilità del sistema di fissaggio fornito e eventualmente scegliere un sistema idoneo. Ceramica cielo S.p.A. non risponde di danni diretti o indiretti a cose e/o persone causati dall'inadempienza a tale verifica.

### ATTENTION:

All measure can show some little difference in respect of the real items, following typical characteristics of production. The company reserves the right to change any technical specifications/dimension and/or operating characteristics of the products at any time and without giving notice.

It is absolutely essential to make sure that the screws provided are compatible with the type of wall/base to which the item will be attached. If the item were to accidentally fall, it could cause serious injuries from cuts or blows. The installer must check the compatibility of the provided attachment system and choose a suitable system if needed. Ceramica cielo S.p.A. is not liable for direct or indirect damages to objects or people caused by a failure to adequately perform this check.